



ILUMINAÇÃO AQUÁTICA

Iluminación Acuática

FAROL LED

LÂMPADA LED

PAR 56 RGB 15W IP68

LÁMPARA LED PAR 56 RGB 15W

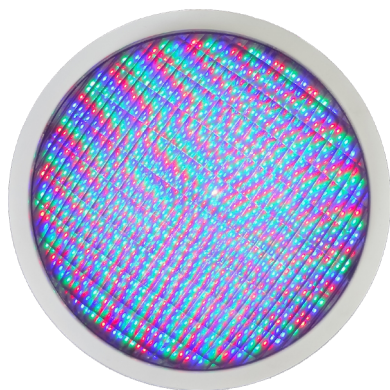
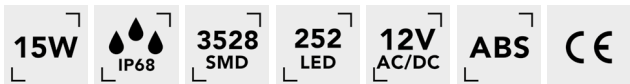

Ref.	Cor Color	Numens
------	-----------	--------

15717.15RGB		R: 625Nm
		G: 520Nm
		B: 467Nm
		350Lm

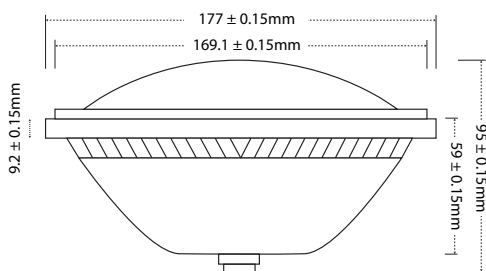

- _Lâmpadas compatíveis com todos os habitáculos;
- _Difusor em policarbonato e corpo em plástico;
- _Funciona com 2 fios.
- _ Lámparas compatibles con todas los nichos;
- _Difusor de policarbonato y plástico cuerpo;
- _Funciona con 2 hilos.

LÂMPADA LED

PAR 56 RGB 20W IP68

LÁMPARA LED PAR 56 RGB 20W

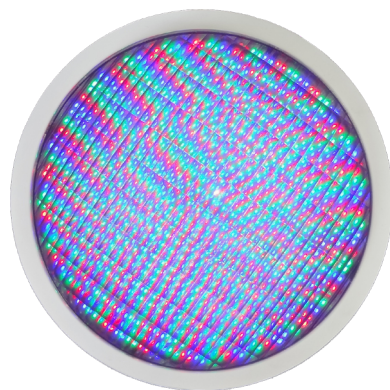
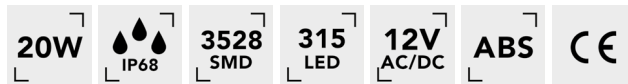

Ref.	Cor Color	Numens
------	-----------	--------

15717.20RGB		R: 625Nm
		G: 520Nm
		B: 467Nm
		450Lm

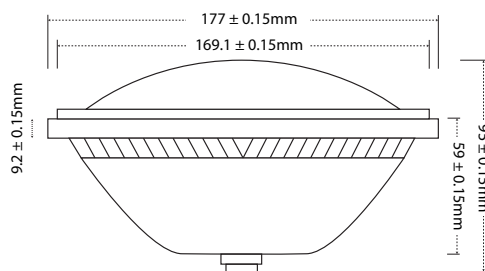

- _Lâmpadas compatíveis com todos os habitáculos;
- _Difusor em policarbonato e corpo em plástico;
- _Funciona com 2 fios.
- _ Lámparas compatibles con todas los nichos;
- _Difusor de policarbonato y plástico cuerpo;
- _Funciona con 2 hilos.

SUGESTÕES | SUGERENCIAS

OPÇÃO 1

Controlador RGB Wifi+Tuya
 Possibilidade de controlar por APP
 Posibilidad de control por APP
 Smartlife
 Ref. 2130416.RGB
 Pág. 42



OPÇÃO 2

Controlador RGB RF
 Ref. 222417.RGB
 Pág. 42



LÂMPADA LED

PAR 56 SLIM RGB 17W IP68

LÁMPARA LED PAR 56 SLIM RGB 17W

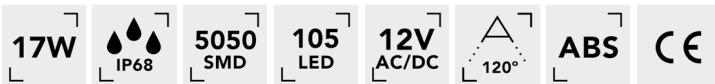

Ref.

Cor
Color

Numens

1516617.17RGB



R: 620-630Nm
G: 515-525Nm
B: 460-470Nm

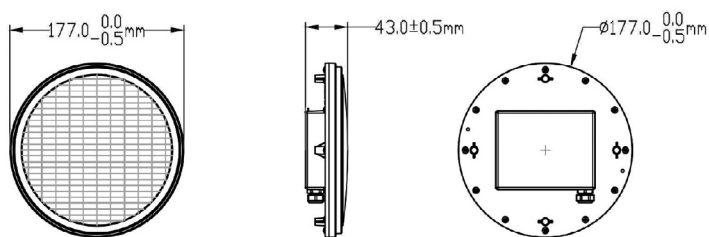

- _Mesmo diâmetro do PAR56 tradicional por isso pode ser adaptado ao buraco existente;
- _Parte traseira de nylon + fibra, capa de policarbonato anti-UV;
- _Comprimento do cabo: 1,5m;
- _Estrutura IP68 à prova de água;
- _Funciona com 4 fios, possibilitando o funcionamento com qualquer tipo de controlador ou protocolo de comunicação.

- _Mismo diámetro que la PAR56 tradicional por lo que puede ser adaptado al hueco existente;
- _Parte trasera de nylon + fibra, cubierta de policarbonato anti-UV;
- _Longitud del cable: 1,5 m;
- _Estructura estanca IP68;
- _Funciona con 4 hilos, lo que permite trabajar con cualquier tipo de controlador o protocolo de comunicación.

SUGESTÕES | SUGERENCIAS

Controlador RGB c/comando
Controlador RGB c/mando
Ref. 212217.1180
Pág. 334



_O mesmo comando poderá controlar até 100 controladores através de programação.

_El mismo mando puede controlar hasta 100 controladores a través de la programación.

ILUMINAÇÃO AQUÁTICA | ILUMINACIÓN ACUÁTICA
 PROJETO DE SUPERFÍCIE PISCINA

PROJETO DE SUPERFÍCIE RGB 25W (com 4 fios) IP68
 PROYECTOR DE SUPERFÍCIE RGB 25W (com 4 hilos)

25W
IP68
ABS
12V DC
RGB
120°
CE



Ref.	Cor Color	Lumens
151317.25RGB	RGB	R:621-625 Nm G:518-520 Nm B:464-467 Nm

_ Funciona com 4 fios
 _ Funciona con 4 hilos

CONTROLADOR RF RGBW

Ref. 211244.4RGBW

IP67
12-24 VDC
4 CANAIS
1A CANAL
PL
CE
NOVO NUEVO

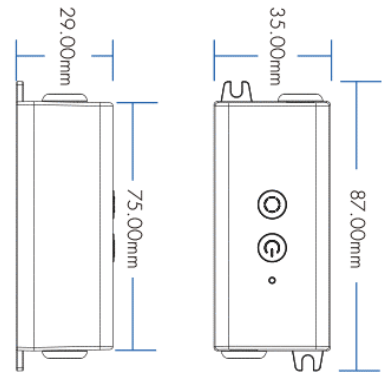
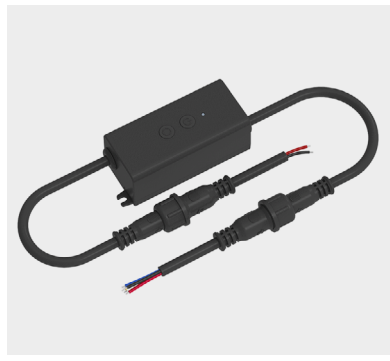

- _ Controlador recomendado para o projeto de piscina RGB, à prova de água com 2 botões.
- _ Ideal para controlar RGB, RGB+W, RGBW, 4xDim, control de temperatura de cor.
- _ Permite criar cenários e horários de arranque para cada cenário.
- _ Controlador recomendado para el proyector de piscina RGB con control vía App y acceso remoto vía Bluetooth.
- _ Ideal para controlar RGB, RGB+W, RGBW, 4xDim, Control de temperatura de color;
- _ Le permite crear escenarios y horas de inicio para cada escenario.

*Comandos sugeridos | Comandos sugeridos
 REF.: 2120244.DIM; 2121244.DIM; 2120244.RGBW; 2121244.RGBW; 2120244.RG-B+W+W; 2119744.8RGBW; 2129744.8DIM; 213144.2CH; 2120178.4PT / 4BR

PROJETO DE SUPERFÍCIE IP68
 PROYECTOR DE SUPERFÍCIE

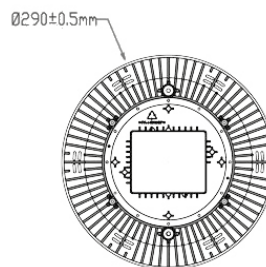
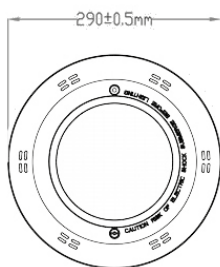

Ref.	Cor Color	Lumens				
1517717.2560	6000k	2700 Lm	25W	12V AC	2835 SMD	240 LED

Ref.	Cor Color	Numens			
1517717.24RGB	RGB	R:621-625 Nm G:518-520 Nm B:464-467 Nm	24W	12V AC	18 LED

_Funciona com 2 fios
 _Funciona con 2 hilos

SUGESTÕES | SUGERENCIAS

Controlador RGB c/comando
 Controlador RGB c/mando
 Ref. 222417.RGB
 Pág. 42



_Máximo até 10 lâmpadas;
 _Este controlador deverá ser programado com as lâmpadas.
 _Máximo hasta 10 lámparas;
 _Este controlador debe programarse con las lámparas.

FAROL LED

LÂMPADA LED PAR 56 20W IP68
LÁMPARA LED PAR 56 20W

20W
IP68
192 LED/m
2835 SMD
ABS
12V AC/DC
120°
CE



Ref.	Cor Color	Lumens
151317.2030	3000K	1800 Lm
151317.2060	6000K	1800 Lm

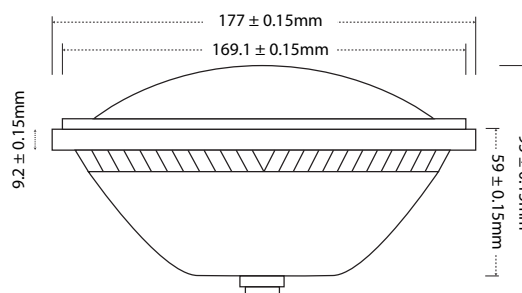

_Lâmpadas compatíveis com todos os habitáculos;
_Difusor em policarbonato e corpo em plástico.

_Lámparas compatibles con todas los nichos;
_Difusor de policarbonato y cuerpo de plástico.

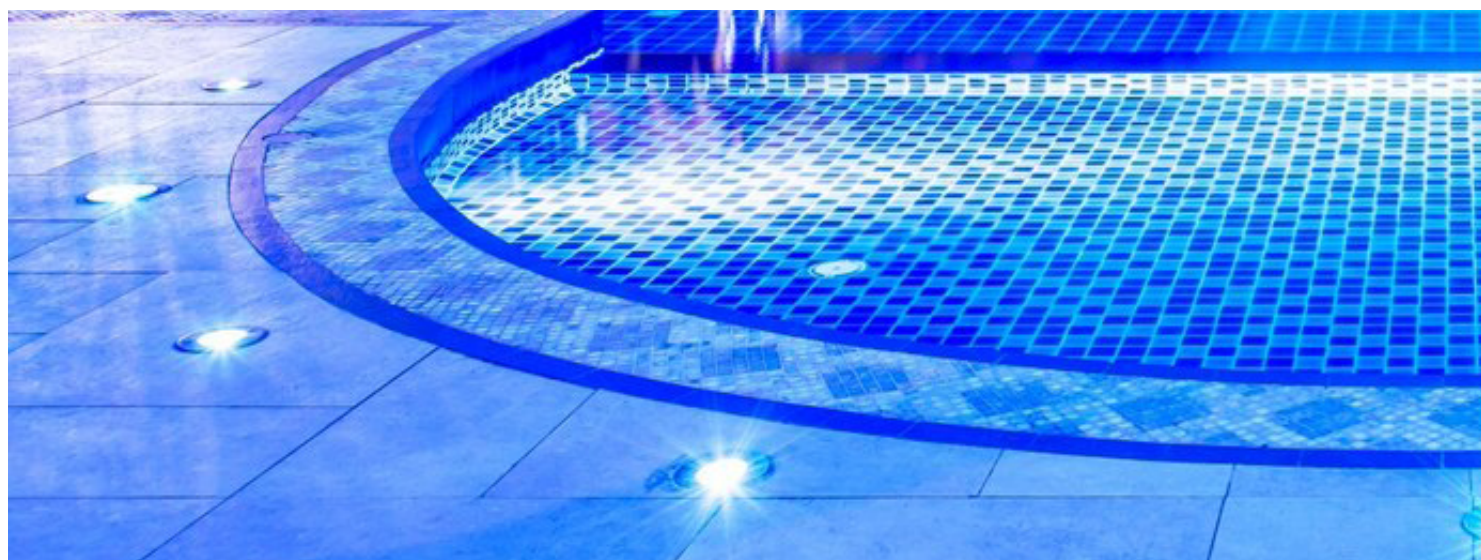

HABITÁCULOS PARA LÂMPADA LED PAR 56 NICHO PARA LÂMPARA LED PAR 56

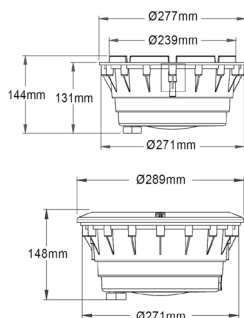
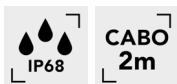

_P/ Piscinas de betão, inclui 2mt de cabo de ligação (vulcanizado no projetor).
 _P/Piscinas de concreto, incluye 2m de cable de conexión (vulcanizado en el Proyector).

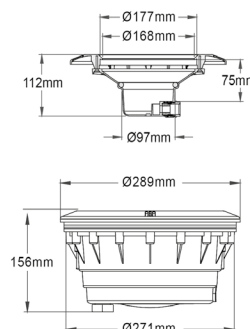

_P/ Piscinas de tela, com borracha de proteção e parafusos em inox.
 _P/ Piscinas de tela, con protección de goma y tornillos de acero inoxidable.

FONTE VTS IP67 FUENTE VTS

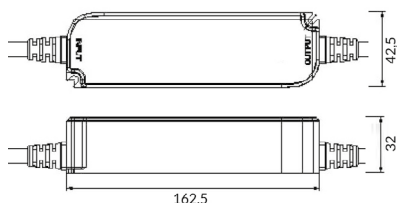

Consulte a ficha completa do produto na Pág. 336



CONTROLADOR RGB

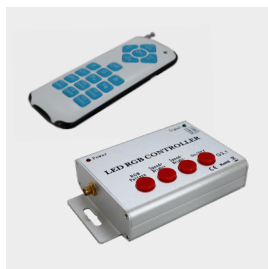

Ref. 222417.RGB

12V
AC/DC

AL

RF

30m

CE

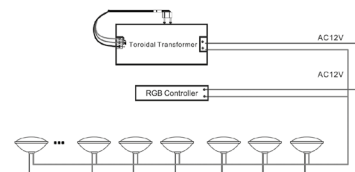

_Este controlador deverá ser programado com as lâmpadas. (Máx. até 10 lâmpadas)

_Este controlador debe programarse con las lámparas. (Máx. hasta 10 Lámparas)

CONTROLADOR PRINCIPAL + COMANDO + PAINEL DE CONTROLO



Ref. 2139216.RGB

12V
DC

600W

PL

CE

_Permite entre 1-20 lâmpadas em funcionamento, com potência máxima de 600W;
_Distância de conexão e controlo remoto: 50mt;
_Controlador síncrono RGB 100%;
_O controlador dispõe de 20 tipos de modos de iluminação.

_Permite entre 1 y 20 lámparas en funcionamiento, con una potencia máxima de 600W.
_Distancia de conexión y control remoto: 50mt;
_Controlador síncrono RGB 100%;
_El controlador dispone de 20 tipos de modos de iluminación.

Referência alternativa:

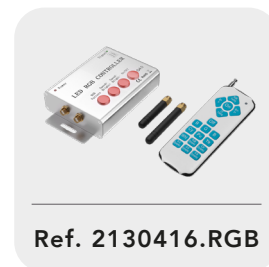

Ref. 2130416.RGB

SINCRONIZAÇÃO DE LÂMPADAS PAR 56 COM FITAS DE LED SINCRONIZACIÓN DE LÁMPARAS PAR 56 CON TIRAS LED



CONTROLADOR/DECODER

Ref. 222416.4180

180W

12-24
VDC

4
CANAIS

3,5A

50m

CE

Este decoder permite controlar fitas de led e Led Neons através do controlador 222417.RGB (controlador de lâmpadas PAR56), conseguindo o controlo de lâmpadas PAR56 em sincronismo com as Fitas de led e Led Neons.

Este decodificador permite controlar tiras LED y Neóns LED a través del controlador 222417.RGB (controlador Lámparas PAR56), logrando el control de lámparas PAR56 en sincronismo con las tiras LED y Neóns Led.

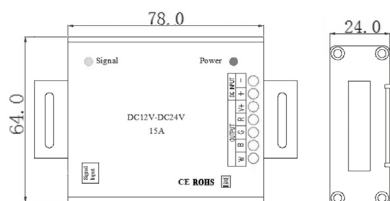

PROJETOR LED LAGO 5W IP68 PROYECTOR LED LAGO 5W



Ref.	Cor Color	Lumens
1512127.560	6000K	450 Lm

_Em inox 316 e Vidro temperado transparente de espessura 8,0 mm;
_Fixação de suporte com forte resistência ao impacto;
_Design de circuito de driver de tensão constante, fonte de alimentação de entrada DC24V;

_En acero inoxidable 316 y vidrio templado transparente de 8,0 mm de espesor;
_Soporte de fijación con fuerte resistencia al impacto;
_Diseño de circuito de controlador de voltaje constante, fuente de alimentación de entrada DC24V;



Ref.	Cor Color	Numens
1512227.5RGB	RGB	R: 620-630 Nm G: 515-525 Nm B: 460-470 Nm 130Lm

_Os 3 leds RGB encapsulados num só led, tem a vantagem de criar uma linha de luz de cor uniforme; Funciona com 4 fios.

_Los 3 LED RGB encapsulados en un solo LED, tienen la ventaja de crear una línea de color uniforme; Funciona con 4 hilos.

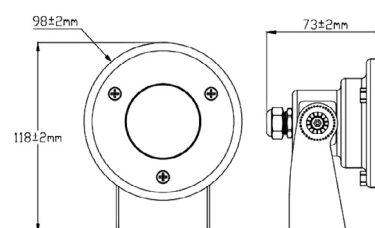

PROJETOR LED LAGO 12W IP68 PROYECTOR LED LAGO 12W



Ref.	Cor Color	Lumens
1512327.1360	6000K	1100 Lm

_Funciona com 4 fios. | Funciona con 4 hilos.

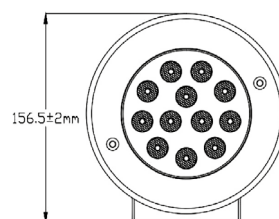

Ref.	Cor Color	Numens
1512427.12RGB	RGB	R: 620-630 Nm G: 515-525 Nm B: 460-470 Nm

_Funciona com 4 fios. | Funciona con 4 hilos.

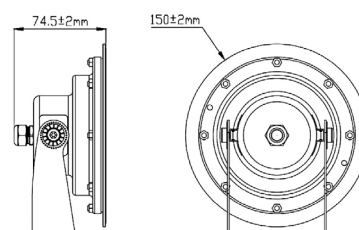





NEON AQUA

Néon Acuático

NEON UP **HIDRA** - PISCINA 10W IP68

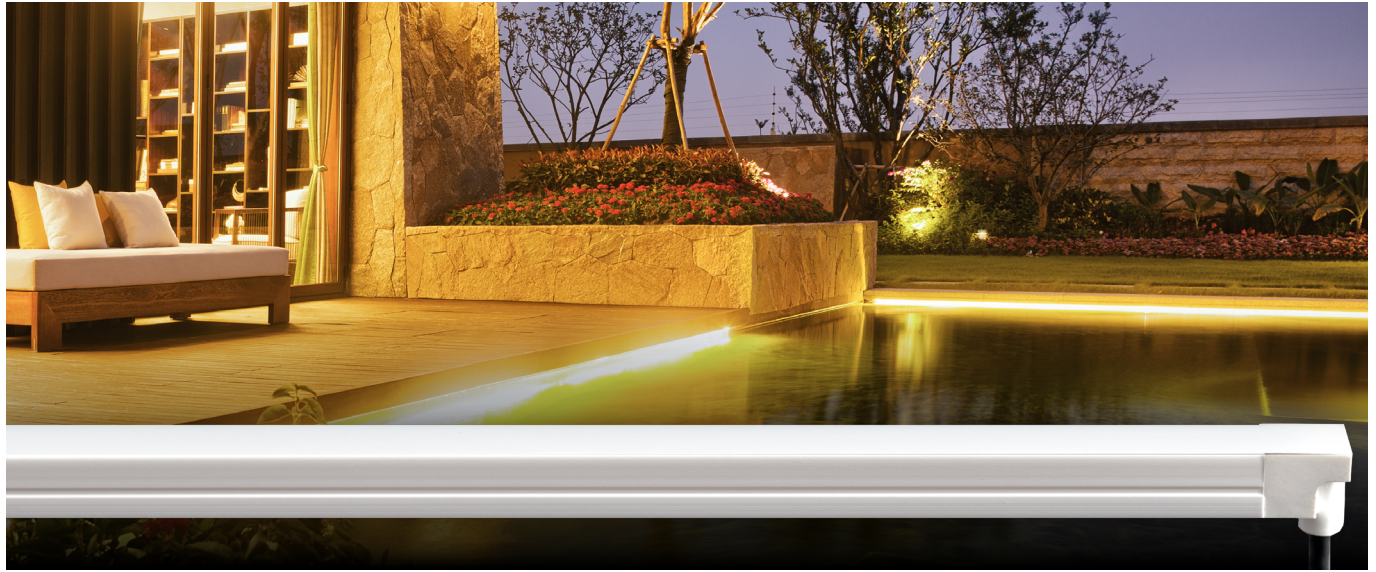

Modelo	Ref.	Cor Color	Tensão Tensión	IP	Lumens/ mt
HIDRA	13251227.1027	2700K	24V	IP68	616Lm
L70B10	13251227.1030	3000K	24V	IP68	655Lm
54000H	13251227.1040	4000K	24V	IP68	698Lm
2 Steps MacAdam	13251227.1065	6500K	24V	IP68	637Lm
L80	13268227.10RGB	RGB	24V	IP68	R:56Nm G:182Nm B:35Nm
30000H 1BIN					

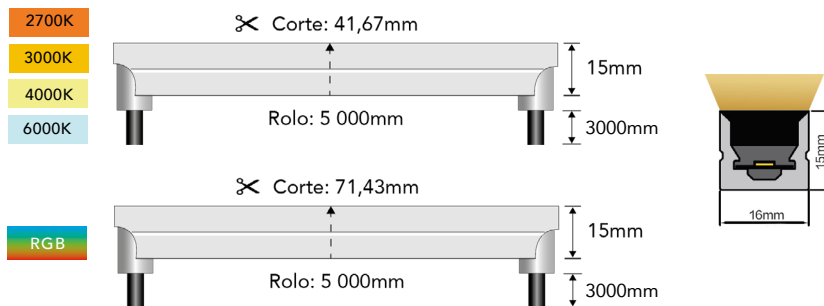
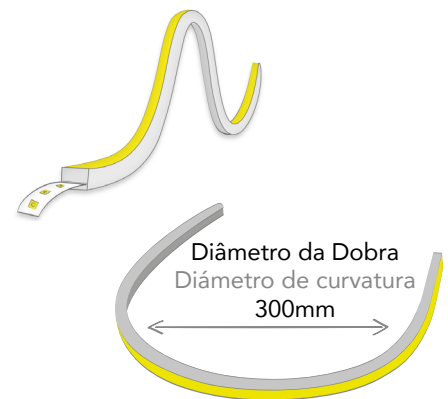

Possibilita uma linha de luz contínua na união de duas fitas resultante da saída inferior do cabo.

Permite una línea continua de luz en la unión de dos tiras resultantes de la salida inferior del cable.



Não inclui fixadores nem topos.
No incluye fijador ni tapas.

ACESSÓRIOS RECOMENDADOS ACCESORIOS RECOMENDADOS

Tampa final
Tapa final
Ref. 2219253

Calha fixadora PL 1mt
Perfil de fijación PL 1mt
Ref. PF152PL



Personalização de cabo só é feita sob encomenda à fábrica.*
La personalización del cable solo se realiza mediante pedido de fábrica.*

Este modelo tem disponível as seguintes saídas de cabo: | Este modelo dispone de las siguientes salidas de cable:

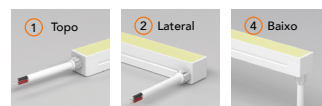

*Sujeito a confirmação de prazo de entrega.
Sujeto a confirmación del tiempo de entrega.

NEON UP **DAFNE** - PISCINA 10W IP68



Modelo	Ref.	Cor Color	Tensão Tensión	IP	Lumens /mt	Lumens /w
DAFNE 54000H	1322127.1030	3000K	24V	IP68	375Lm	38Lm
	1322127.1040	4000K	24V	IP68	410Lm	41Lm
	1322127.1060	6000K	24V	IP68	375Lm	38Lm
DAFNE RGB	1322127.10RGB	RGB	24V	IP68	R:54Nm G:201Nm B:40Nm	

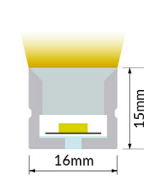
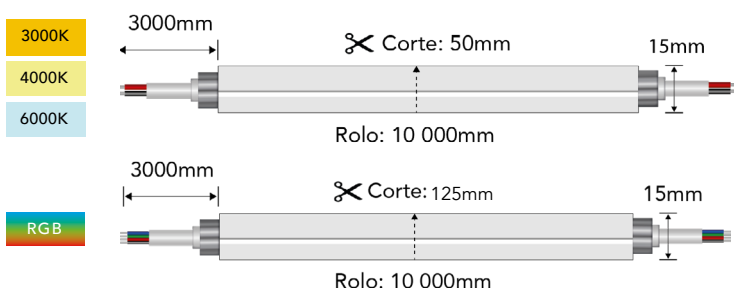
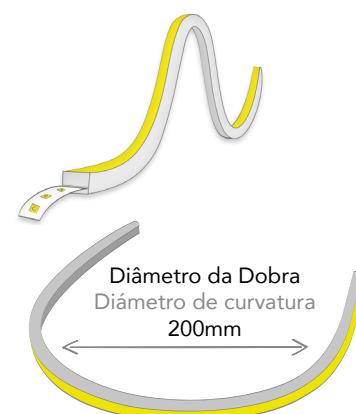

Este modelo standard tem saída de cabo de topo.
Este modelo estándar tiene una salida de cable superior.

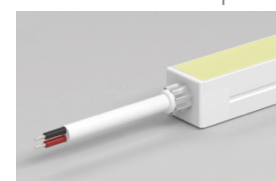

ACESSÓRIOS RECOMENDADOS | ACCESORIOS RECOMENDADOS

<p>Tampa final Tapa final Ref. 2219253</p> 	<p>Calha fixadora PL 1mt Perfil de fijación PL 1mt Ref. PF152PL</p> 
--	---

Personalização de cabo só é feita sob encomenda à fábrica.*

La personalización del cable solo se realiza mediante pedido de fábrica.*

Não inclui fixadores nem topos.
No incluye fijador ni tapas.

*Sujeito a confirmação de prazo de entrega. Sujeto a confirmación del tiempo de entrega.

NEON UP SETEBOS - PISCINA IP68

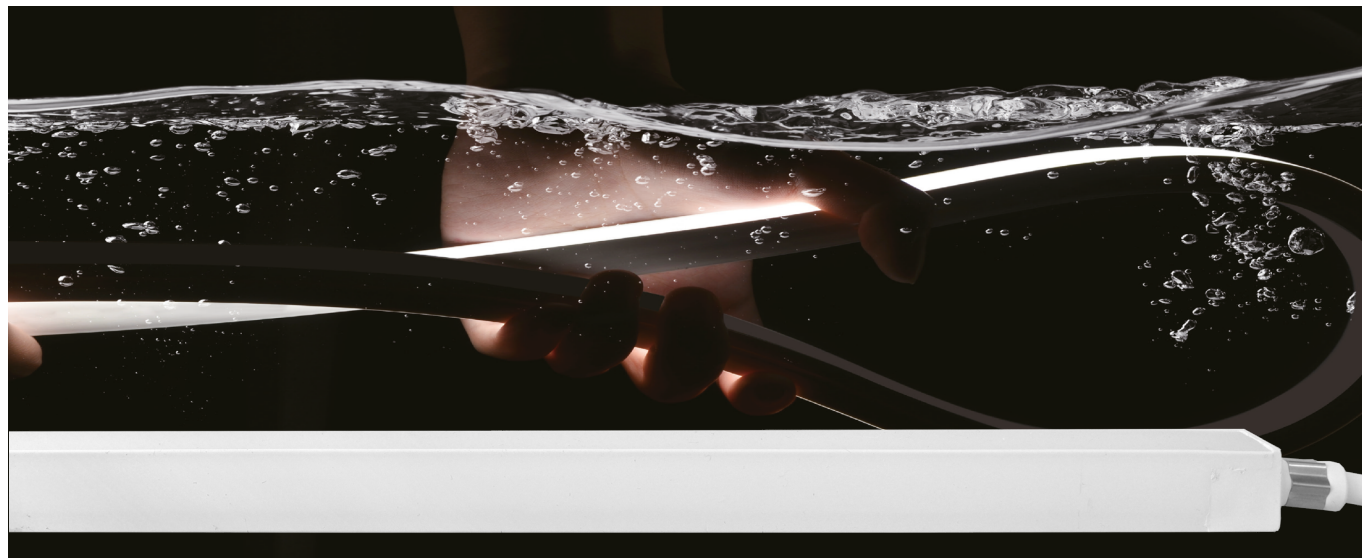

Modelo	Ref.	Cor Color	Tensão Tensión	Lumens /mt	Potência /mt	Rolo Rollo
	136.0527	2700K	24V	240Lm	5W	20mt
	136.1027	2700K	24V	480Lm	10W	15mt
	136.1527	2700K	24V	720Lm	15W	12mt
	136.0530	3000K	24V	245Lm	5W	20mt
	136.1030	3000K	24V	490Lm	10W	15mt
	136.1530	3000K	24V	735Lm	15W	12mt
	136.0540	4000K	24V	270Lm	5W	20mt
SETEBOS NEON UP	136.1040	4000K	24V	540Lm	10W	15mt
	136.1540	4000K	24V	810Lm	15W	12mt
	136.0565	6500K	24V	250Lm	5W	20mt
	136.1065	6500K	24V	500Lm	10W	15mt
	136.1565	6500K	24V	750Lm	15W	12mt
	136.07RGB	RGB	24V	172Nm	7W	15mt
136.09RGB	RGB	24V	233Nm	9W	13mt	
136.12RGB	RGB	24V	311Nm	12W	12mt	



ACESSÓRIOS RECOMENDADOS
ACCESORIOS RECOMENDADOS

Calha fixadora PL 1mt
Perfil de fijación PL 1mt
Ref. PF196PL



Calha fixadora para encastrar PL 1mt
Perfil de fijación empotrado PL 1mt
Ref. PF296PL



Fixador 1617
Fijador 1617
Ref. 2226272

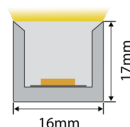
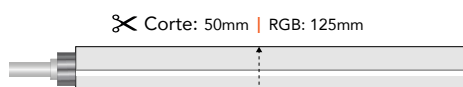
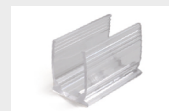

Fita sob encomenda. Tira por encargo.

CARACTERÍSTICAS DE PERSONALIZAÇÃO
FUNCIONES DE PERSONALIZACIÓN

- a. Comprimento da fita neon. Longitud de la cinta de neón.
- b. Comprimento do cabo. Tamaño del cable.
- c. Direção do cabo. Dirección del cable.

Medida de rolo disponível até 20mt. Tamaño de rolo disponible un máximo de 20 metros.

COMPOSIÇÃO DA REFERÊNCIA:

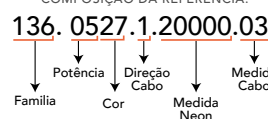

Este modelo tem disponível as seguintes saídas de cabo: | Este modelo dispone de las siguientes salidas de cable:



NEON SIDE TELESTO - PISCINA IP68



Modelo	Ref.	Cor Color	Tensão Tensión	Lumens /mt	Potência /mt	Rolo Rollo
NEON SIDE TELESTO	135.0527	2700K	24V	270Lm	5W	20mt
	135.1027	2700K	24V	540Lm	10W	15mt
	135.1527	2700K	24V	810Lm	15W	12mt
	135.0530	3000K	24V	275Lm	5W	20mt
	135.1030	3000K	24V	550Lm	10W	15mt
	135.1530	3000K	24V	825Lm	15W	12mt
	135.0540	4000K	24V	310Lm	5W	20mt
	135.1040	4000K	24V	620Lm	10W	15mt
	135.1540	4000K	24V	930Lm	15W	12mt
	135.0565	6500K	24V	280Lm	5W	20mt
	135.1065	6500K	24V	560Lm	10W	15mt
	135.1565	6500K	24V	840Lm	15W	12mt
	135.07RGB	RGB	24V	198Nm	7W	15mt
	135.09RGB	RGB	24V	267Nm	9W	13mt
	135.12RGB	RGB	24V	357Nm	12W	12mt



ACESSÓRIOS RECOMENDADOS
ACCESORIOS RECOMENDADOS

Calha fixadora PL 1mt
Perfil de fijación PL 1mt
Ref. PF196PL



Calha fixadora para encastrar PL 1mt
Perfil de fijación empotrado PL 1mt
Ref. PF296PL



Fixador 1617
Fijador 1617
Ref. 2226272

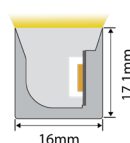
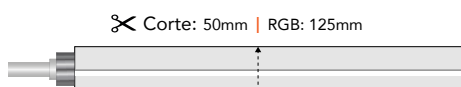

COMPOSIÇÃO DA REFERÊNCIA:
135.0527.1.20000.03

Família: 135
Potência: 0527
Direção Cabo: 1
Cor: 20000
Medida Neon: 03

Este modelo tem disponível as seguintes saídas de cabo: | Este modelo dispone de las siguientes salidas de cable:



Fita sob encomenda. Tira por encargo.

CARACTERÍSTICAS DE PERSONALIZAÇÃO
FUNCIONES DE PERSONALIZACIÓN

1. Comprimento da fita neon. Longitud de la cinta de neón.
2. Comprimento do cabo. Tamaño del cable.
3. Direção do cabo. Dirección del cable.

Medida de rolo disponível até 20mt. Tamaño de rollo disponible un máximo de 20 metros.

NEON SIDE **LARISSA** - PISCINA 10W IP68



Modelo	Ref.	Cor Color	Tensão Tensión	IP	Lumens /mt	Lumens /w
LARISSA	1314117.1030	3000K	24V	IP68	285Lm	28Lm
	1314117.1040	4000K	24V	IP68	272Lm	27Lm
	1314117.1060	6000K	24V	IP68	281Lm	28Lm
LARISSA RGB	1314117.10RGB	RGB	24V	IP68	R:36Nm G:130Nm B:24Nm	

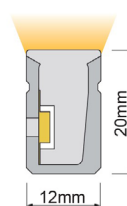
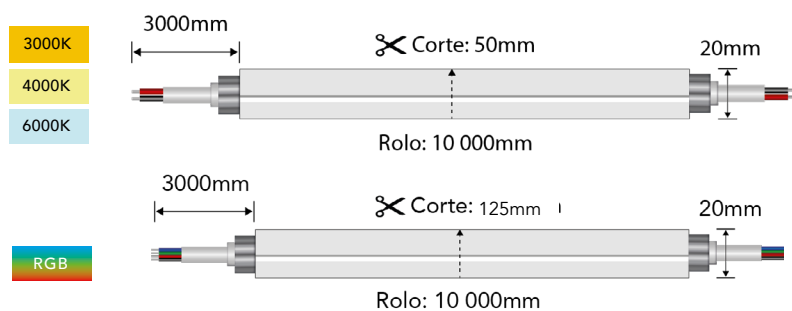
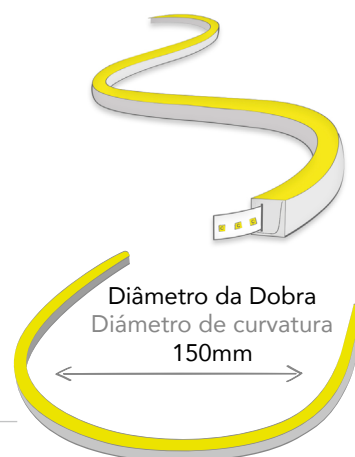

Este modelo standard tem saída de cabo de topo.
Este modelo estándar tiene una salida de cable superior.

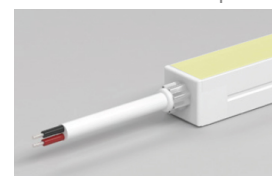

ACESSÓRIOS RECOMENDADOS | ACCESORIOS RECOMENDADOS

Tampa final
Tapa final
Ref. 2214226



Calha fixadora flexível Inox 0,5mt
Perfil de fijación flexible de acero inoxidable 0,5mt
Ref. PF1511X



Personalização de cabo só é feita sob encomenda à fábrica.*
La personalización del cable solo se realiza mediante pedido de fábrica.*

Não inclui fixadores nem topos.
No incluye fijador ni tapas.

*Sujeito a confirmação de prazo de entrega. Sujeto a confirmación del tiempo de entrega.